

SK Pokyny pre montáž základných nosičov

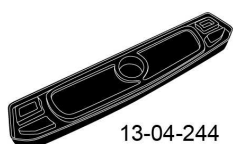

x 2

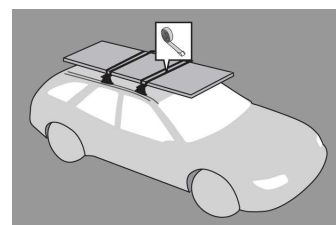
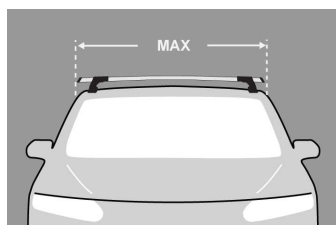
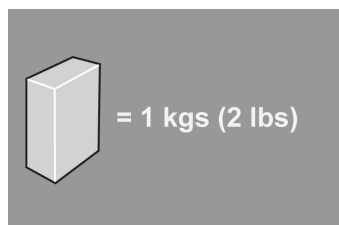
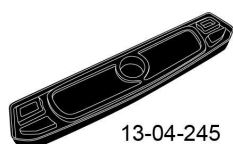

x 2

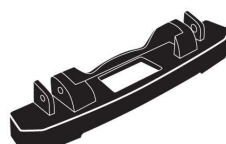

x 4

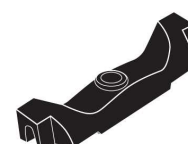

x 4

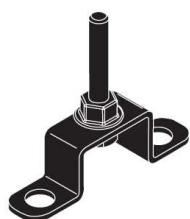

x 4



x 4

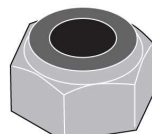

x 8



x 8



MAX kgs (lbs)

🚩 W/P WHD

Hyundai

i30 , 5dr Estate 13-+

EU 75 kgs (165 lbs) 75 kgs (165 lbs)

i30 , 5dr Wagon 13-+

NZ 75 kgs (165 lbs) 75 kgs (165 lbs)

i30 Tourer, 5dr Wagon 13-+

AU 75 kgs (165 lbs) 75 kgs (165 lbs)

Položky, ktoré budete potrebovať:

- 12 mm Zásuvka
- 13 mm Zásuvka

Montáž kitu



- Vyberte jednotlivé diely z balenia a skontrolujte ich. Kontaktujte svojho predajcu, ak niektorý diel chýba alebo je poškodený.

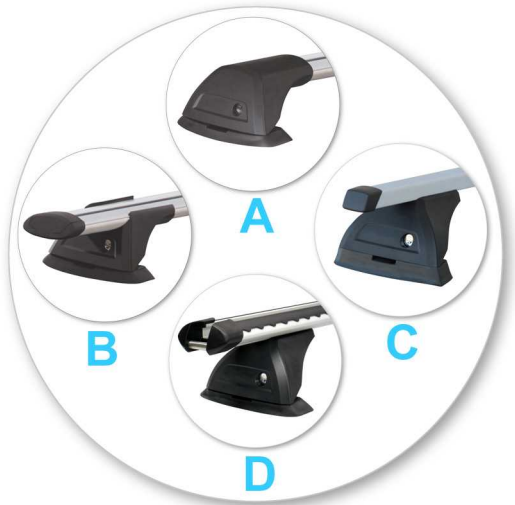

- Tento kit je vhodný pre typy nosičov A, B, C a D.
- Tento manuál zobrazuje montáž pre typ A. Rovnako platí aj pre typ B, C aj D.

- Pomocou kľúča demontujte kryty pätiiek.



- Šesťhranným skrutkovačom uvoľnite nastavovaciu skrutku o 10 otáčok.



- Zatlačte nastavovaciu skrutku a potiahnite pätku smerom von. Pre nastavenie správnej dĺžky pozrite montážny manuál nosičov.
- Nastavte oba konce tyče súmerne.



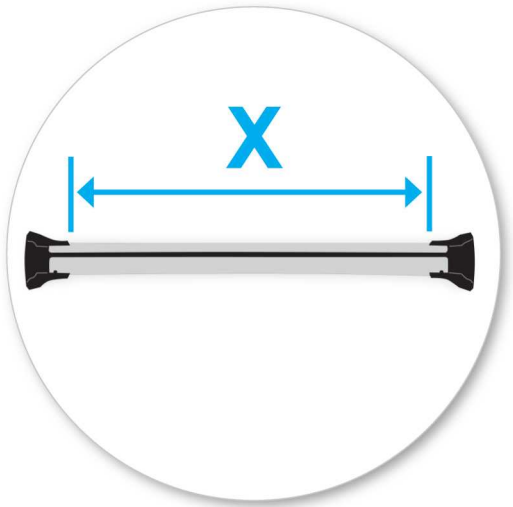

- Nastavte tyče na dĺžku (odkazujú na zadnej strane tohto návodu).
- Pozrite prílohu 1 pre informácie týkajúce sa konkrétne Vášho vozidla.



- Dotiahnite nastavovacie skrutky silou 5 Nm / 3.7 ft lb.

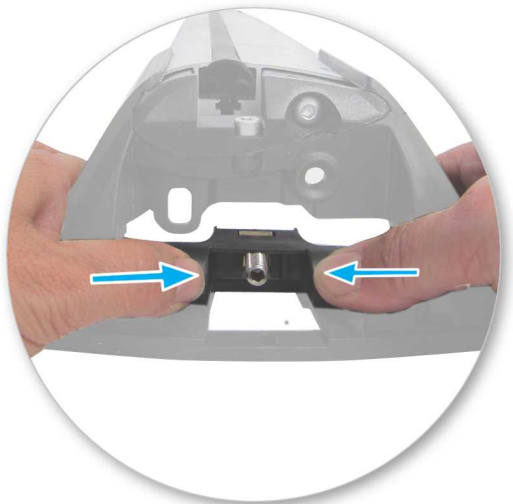

- Zachytením nadstavca tyče prstami odstráňte plastovú zámku svorky a palcami pevne zatlačte, až kým za nadstavcom nevypadne zámka svorky.



- Vytiahnite oba kovové kolíky z pätky nosiča (pomôžte si plochým kľúčom umiestneným pod jednou z krytiiek).



- Zostavte pätku z kitu na nosič.
- Zopakujte pre všetky pätky nosičov.



- Zostavte pätku z kitu na nosič.

- Vložte zaist'ovací kolík cez pätku nosiča.



- Zložte do pätky plastovú redukciu dodávanú s montážnym kitom.
- Zopakujte pre všetky pätky nosičov.



- Číslo dielu nájdete na hornej strane podložky.



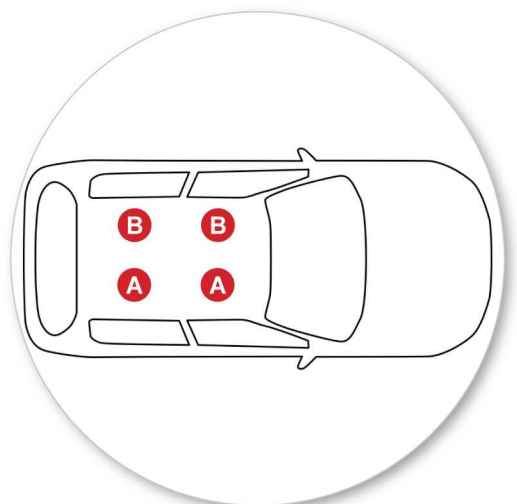

- Písmená odkazujú na číslo dielu podložky a pozíciu.
- Podložka číslo:
A = 13-04-244A
B = 13-04-245A



- Nasadíte gumené podložky (dodávané s montážnym kitom) na pätky nosiča. Tvar podložky sa môže líšiť od obrázku.

Uchytenie na auto

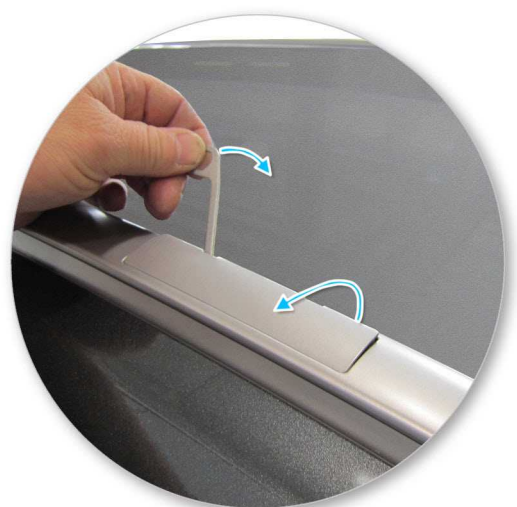

- Otvorte alebo vyberte krytku montážnych bodov na aute.

- Vyhľadajte čap s maticou pripojené.



- Pomocou 12mm zásuvky, vyberte existujúci matice.



- Nainštalujte konzola na zabezpečí krátku nohu sedí na súčasnú pozíciu matice.





- Nainštalujte matice a podložky, utiahnite držiak s 13 mm zásuvky pre zaistenie.



- Uistite sa, že držiak je na úrovni.
- Opakujte pre všetky štyri pozície.



- Umiestnite pätku nosiča cez držiak



- Uťahnite plastovú maticu. Strana s viditeľnou kovovou maticou musí smerovať nahor.



- Uistite sa, že plastová matica je pri plnom dotiahnutí v pozícii ako na obrázku.
- Opakujte pre všetky štyri pozície.



- Skontrolujte nosič, či je pevne pripevnený na vozidle.



- Pomocou kľúča namontujte a zamknite kryty na pätkách.

UPOZORNENIE: Pravidelne kontrolujte správnosť dotiahnutia skrutiek.

Dôležité upozornenia

- Očistite strechu a jednotlivé časti výrobkov, ktoré sa budú dotýkať strechy vozidla.
- Postupujte podľa montážneho postupu pre Vaše vozidlo. Uistite sa, že dodržiavate jednotlivé postupy podľa daného poradia.
- Vzďialenosť tyčí by mala byť minimálne 700mm od seba, pokiaľ v montážnom manuály nie je udávaná iná. To je dôležité najmä pri preprave dlhého nákladu.
- Skontrolujte, či sú nosiče pevne zmontované zakaždým, keď ich dávate na auto. Ak je čokoľvek uvoľnené, opravte to podľa montážneho manuálu.
- Ak je pripevnený tento výrobok, niektoré sklenené/panoramatické strechy a rádiovú anténu možno nebude možné použiť.
- Neupravujte tento produkt.
- Skontrolujte maximálne zaťaženie nosičov uvedené v montážnom návode. Nikdy neprekračujte maximálne zaťaženie strechy povolené výrobcom auta, ani v prípade, keď je nižšie ako prípustné zaťaženie nosičov.
- Náklad by nemal presahovať nosiče do strán, mal by byť rozmiestnený rovnomerne a ťažisko by malo byť čo najnižšie.
- Prepravované dlhé objekty musia byť upevnené neelastickými popruhmi k prednej aj zadnej časti vozidla.
- Objekty so špicatými koncami (lyže) mali by byť prepravované špicatým koncom dozadu.
- Odstráňte všetky voľné časti nákladu pred jeho naložením.
- Uistite sa, že náklad na nosičoch je bezpečne uchytený neelastickými popruhmi. Pri dlhších cestách pravidelne kontrolujte uchytenie.
- Upozorňujeme, že vozidlo s namontovaným strešným nosičom a prevážaným nákladom je náchylnejšie na bočný vietor, reaguje rozdielne na brzdenie a akceleráciu a má inú smerovú stabilitu. Jazdite so zvýšenou opatrnosťou.
- Uvedomte si, že celková výška vozidla sa zvýši, ak naložíte batožinu.
- Výrobok by mal byť zamknutý aj počas jazdy (ak je uzamykateľný).

- Pravidelne skontrolujte a vymeňte chybné alebo poškodené diely.
 - Udržiavajte výrobok čistý a v dobrom stave.
 - Nikdy nevchádzajte do autoumyvárky s namontovaným strešným nosičom.
 - Pravidelne namažte zámky a skrutky.
 - Odmontujte produkty z vozidla, ak ich práve nepoužívate. Uistite sa, že všetky diely nosičov sú bezpečne odložené.
-

- Yakima Products, Inc.

Archimedesbaan 25
3439 ME Nieuwegein
The Netherlands

+31 (0)30 600 1070

www.whispbar.eu
www.whispbar.sk

- Yakima Products, Inc.
15025 SW Koll Pkwy.
Beaverton, OR 97006-6056
USA

www.whispbar.sk

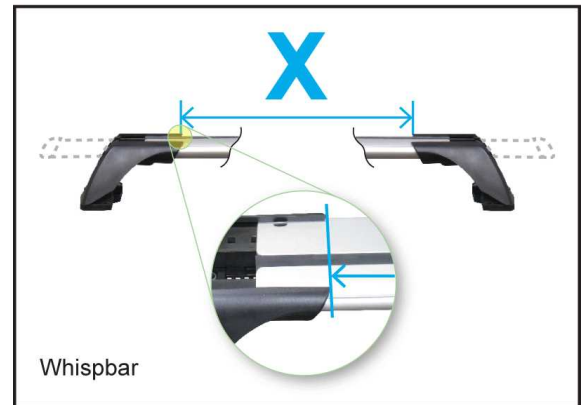
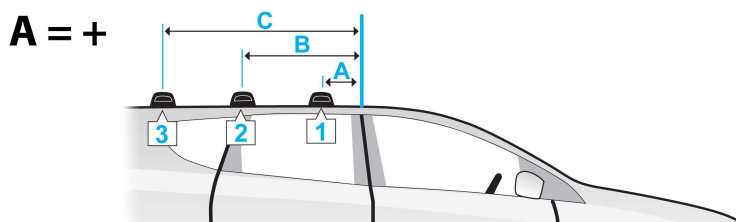
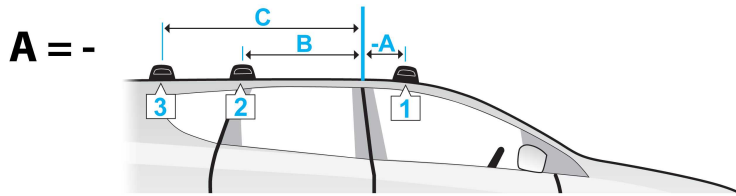

i30, 5dr Estate 13-+ (EU)

i30, 5dr Wagon 13-+ (NZ)

i30, 5dr Wagon 13-+ (AU)

A	B	C	X		
			1	2	3
-180mm	620mm	-	862mm	808mm	-
-7 -1/16ths"	24 7/16ths"	-	33 15/16ths"	31 13/16ths"	-
-180mm	620mm	-	862mm	808mm	-
-7 -1/16ths"	24 7/16ths"	-	33 15/16ths"	31 13/16ths"	-
-180mm	620mm	-	862mm	808mm	-
-7 -1/16ths"	24 7/16ths"	-	33 15/16ths"	31 13/16ths"	-