

- EN Fitting Instructions for Basic Carrier
 CZ Pokyny pro montáž základních nosičů
 HU Felszerelési útmutató a tetőcsomagtartóhoz
 SK Pokyny pre montáž základných nosičov

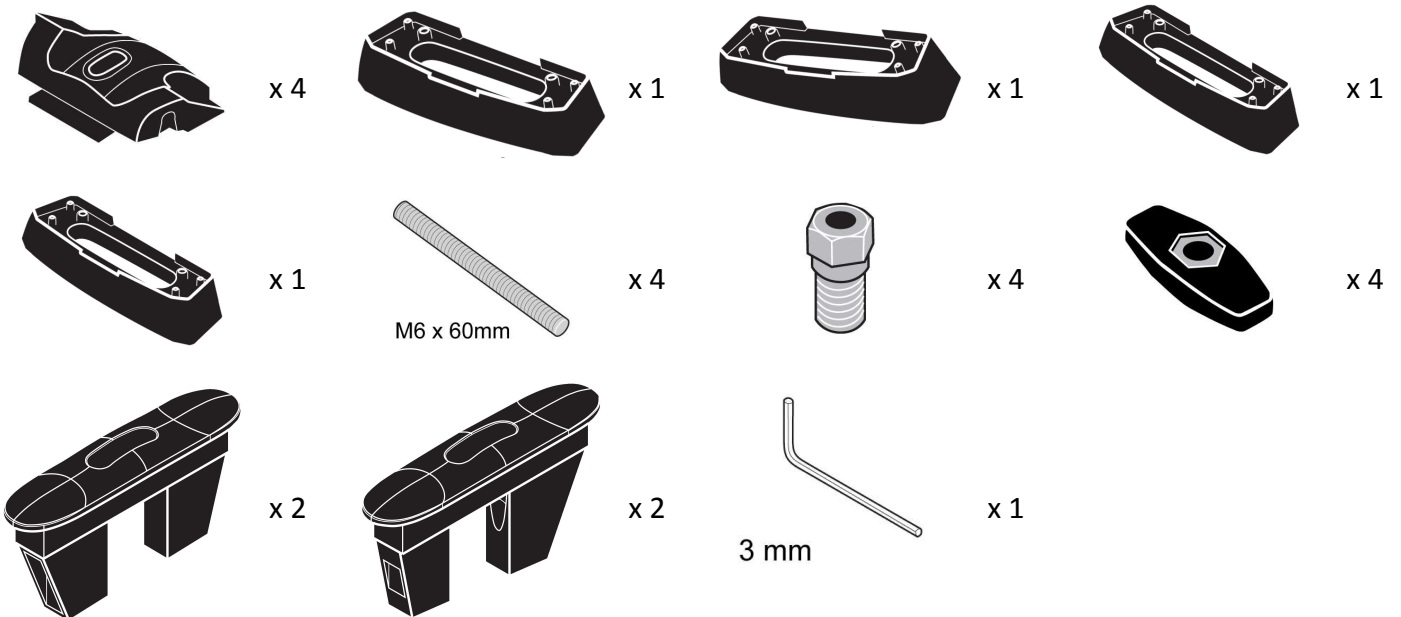

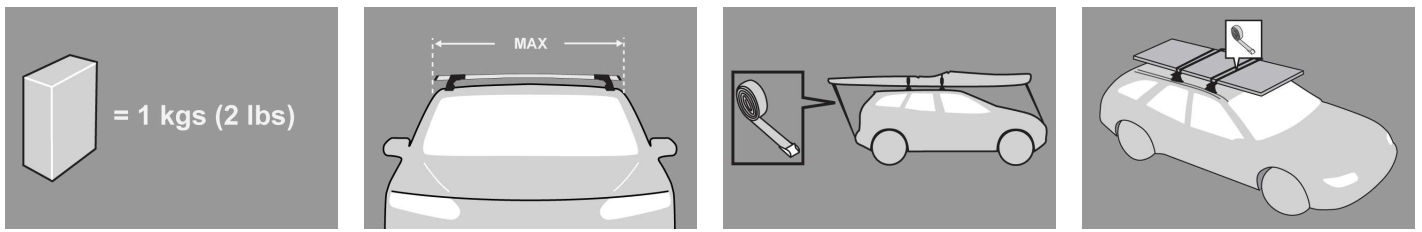

MAX kgs (lbs)

🚩 W/P WHD

Mercedes

- S Class W222, 4dr Sedan 14-+
- S Class W222, 4dr Sedan 14-+
- S Class W222, 4dr Sedan 14-+
- S Class W222, 4dr Sedan 14-+
- S Class W222, 4dr Sedan 14-14

🚩	W/P	WHD
NZ	75 kgs (165 lbs)	75 kgs (165 lbs)
AU	75 kgs (165 lbs)	75 kgs (165 lbs)
EU	75 kgs (165 lbs)	75 kgs (165 lbs)
CN	75 kgs (165 lbs)	75 kgs (165 lbs)
ZA	75 kgs (165 lbs)	75 kgs (165 lbs)

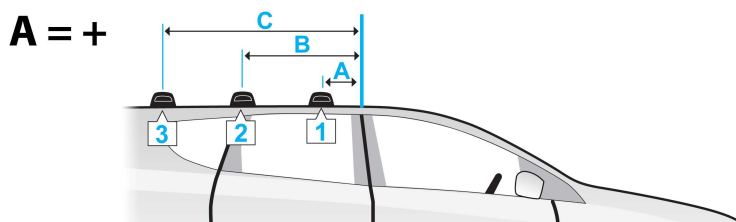
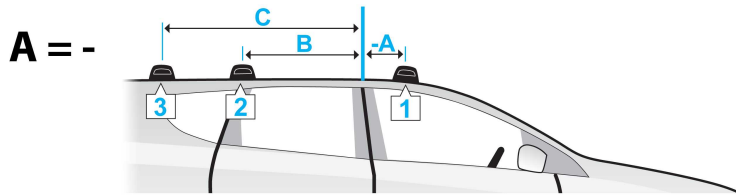

	A	B	C	X		
				1	2	3
S Class W222, 4dr Sedan 14-+ (NZ)	-365mm -14 -3/8ths"	370mm 14 9/16ths"	-	950mm 37 3/8ths"	885mm 34 13/16ths"	-
S Class W222, 4dr Sedan 14-+ (AU)	-365mm -14 -3/8ths"	370mm 14 9/16ths"	-	950mm 37 3/8ths"	885mm 34 13/16ths"	-
S Class W222, 4dr Sedan 14-+ (EU)	-365mm -14 -3/8ths"	370mm 14 9/16ths"	-	950mm 37 3/8ths"	885mm 34 13/16ths"	-
S Class W222, 4dr Sedan 14-+ (CN)	-365mm -14 -3/8ths"	370mm 14 9/16ths"	-	950mm 37 3/8ths"	885mm 34 13/16ths"	-
S Class W222, 4dr Sedan 14-14 (ZA)	-365mm -14 -3/8ths"	370mm 14 9/16ths"	-	950mm 37 3/8ths"	885mm 34 13/16ths"	-

First Time Installation



- Remove parts from inside the package and check. Contact your dealer if any parts are missing or damaged.



- These instructions show type A crossbar fitted. They also apply to type B, C and D.
- This kit fits type A, B, C and D.



- Use keys to remove covers.



- Use hex screwdriver to reverse adjusting screw 10 turns.



- Press adjusting screw and pull crossbar legs out. Refer to the crossbar instructions for crossbar adjustment method.
- Ensure each end of the crossbar is adjusted equally.

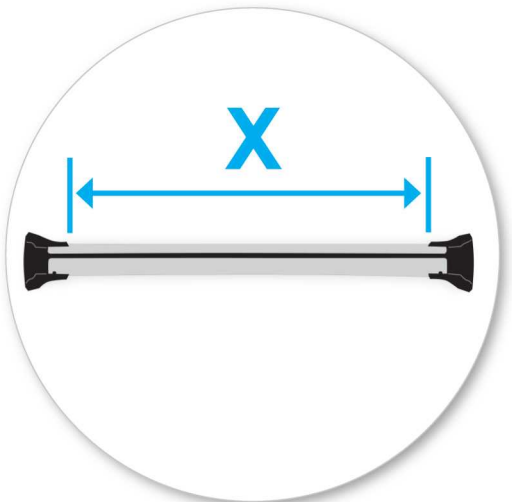

- Attaches to factory-fitted mounting points
- Please check the front of this manual for information relating specifically to your vehicle.
- Adjust crossbar in or out to suit vehicle. Refer to the crossbar instructions for crossbar adjustment.



- Tighten adjusting screw to 2 Nm (1.5 ft lb) hand tight.

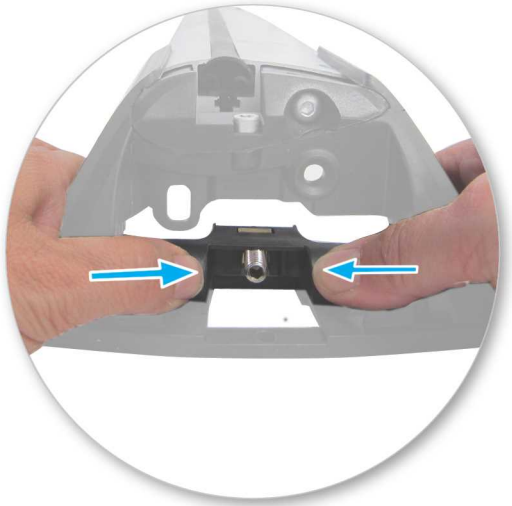

- Remove plastic clamp block by gripping bar leg with fingers and push firmly with thumbs until clamp block drops out behind leg.



- Select plastic internal block (from fitting kit) and insert into foot.
- Repeat for all legs.

Fitment



- Open or remove fixed-point covers.

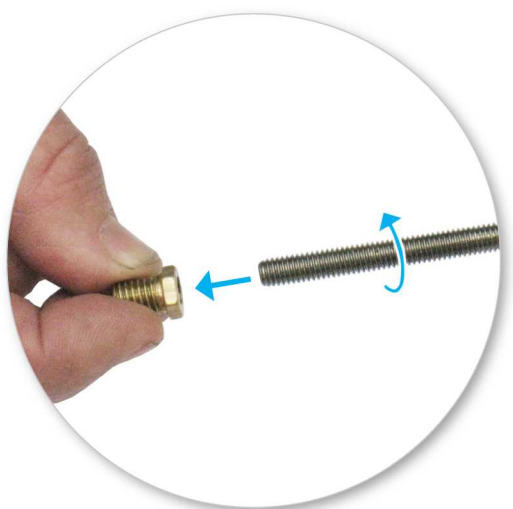

- Select four grub screws and assemble them into the adaptor using 3 mm (1/8") Hex Key.

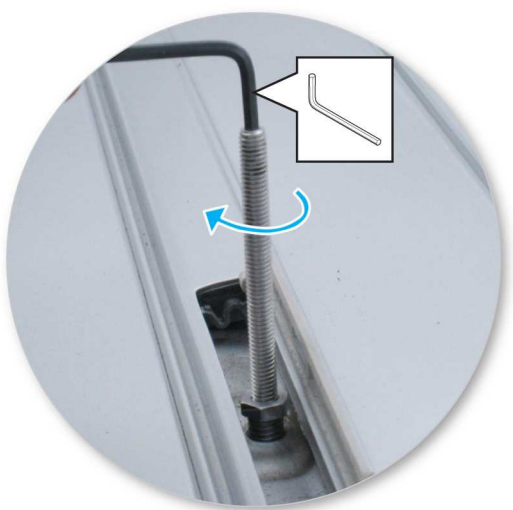

- Select grub screws and screw into the vehicle's fixed points.
- Do not over tighten.
- Repeat for all four positions.

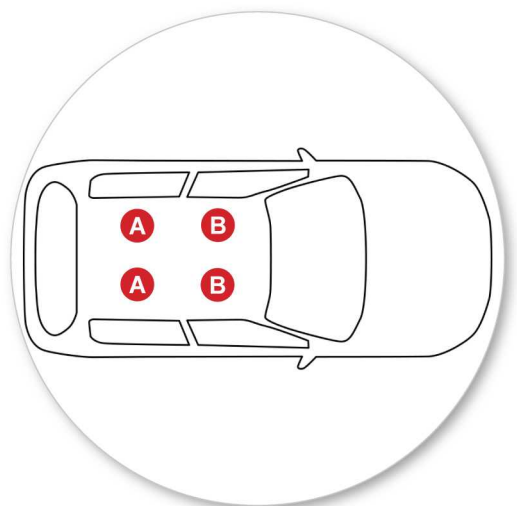

- Letters refer to the load- support part numbers and position.
- It is important to put the load supports in the correct position on the vehicle.
- Load-support part number:
A = 31-03-350
B = 31-03-349

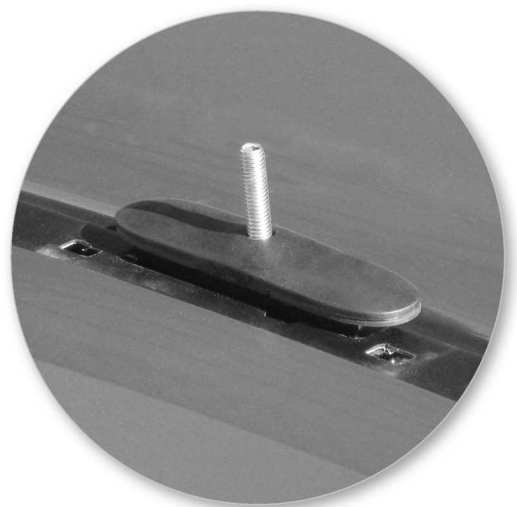

- Place load support over grubscrew as shown.



- Refer to the underside of the pad for the part number.

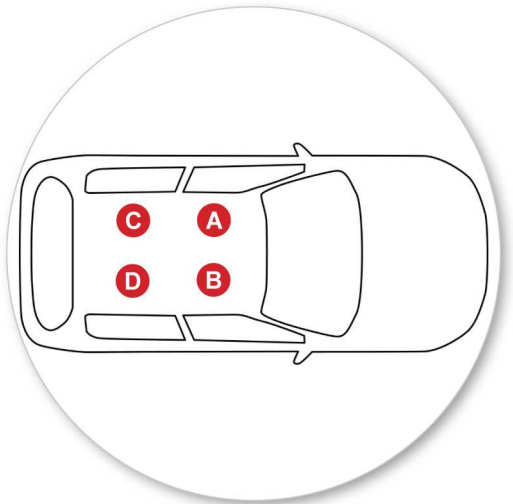

- Letters refer to the pad part numbers and position.
- It is important to put the pads in the correct position on the vehicle.
- Pad Part Number:
A = 11-04-236
B = 11-04-235
C = 11-04-231
D = 11-04-232



- Ensure the fixed-point covers sit vertically in the recess in the pads.



- Place crossbars on pads ensuring the pads fit into the holes underneath the foot and the grub screw passes through the hole in the foot.
- Repeat for all four positions.



- Tighten the plastic knob. The side with the nut showing should be facing up.



- Ensure the plastic knob is in the position shown when fully tightened.
- Repeat for all legs.



- Check crossbar is securely attached to the vehicle.
- Use keys to fit and lock covers

CAUTION: Recheck all fasteners immediately after a load is applied to the crossbars. Regularly check screws are tight.

Maintenance

- Clean the car roof and surfaces of the product that will be in contact with the car roof.
- Follow the fitting instructions for fitting the product to your vehicle. Make sure all steps are carried out in order.
- Set crossbars a minimum distance of 700mm (27 1/2") apart where no other distance is specified in the fitting instructions. This is especially important when carrying long loads.
- Check unit is securely attached whenever you refit it to the vehicle. If the unit feels loose, refer to the fitting instructions and readjust.
- Some glass/panoramic roofs and radio antennae may not be able to be used when the product is fitted.
- Do not modify this product.
- Refer to the maximum permitted load capacity specified in the fitting instructions. Do not exceed the vehicle manufacturers roof load rating if it is lower than the maximum load capacity specified in the fitting instructions.
- Loads should not overhang the sides of the product and be evenly distributed with the lowest possible centre of gravity.
- Long loads should be secured with non-elastic straps to the front and rear of the vehicle.
- Objects with pointed ends (e.g. ski poles) should be carried with the pointed ends to the rear of the vehicle.
- Remove all loose or removable objects from the load prior to loading.
- Make sure all loads are securely fastened with non-elastic straps. Check regularly during longer journeys.
- A loaded roof rack system can alter the performance of your vehicle. Be especially aware of the effects of side winds, changing of direction, and braking performance. Avoid rapid acceleration and deceleration. Drive carefully.
- Note that the total height of the vehicle increases when upright loads are carried.
- Products should be locked during transport if they have locks fitted.

- Check and replace worn out or defective parts.
 - Keep the product clean and maintained.
 - Never drive into a car wash with the roof rack system fitted.
 - Lubricate locks and adjusting screws at regular intervals.
 - Remove the products from the vehicle when not in use. Make sure all loose parts are stored safely.
-

- Yakima Products, Inc.
Archimedesbaan 25
3439 ME Nieuwegein
The Netherlands

+31 (0)30 600 1070

www.whispbar.eu
www.whispbar.co.uk

- Yakima Products, Inc.
15025 SW Koll Pkwy.
Beaverton, OR 97006-6056
USA

www.whispbar.com
www.whispbar.ca

Montáž kitu



- Vyjměte jednotlivé díly z balení a zkontrolujte je. Chybí-li některý díl anebo je poškozen, kontaktujte svého prodejce.

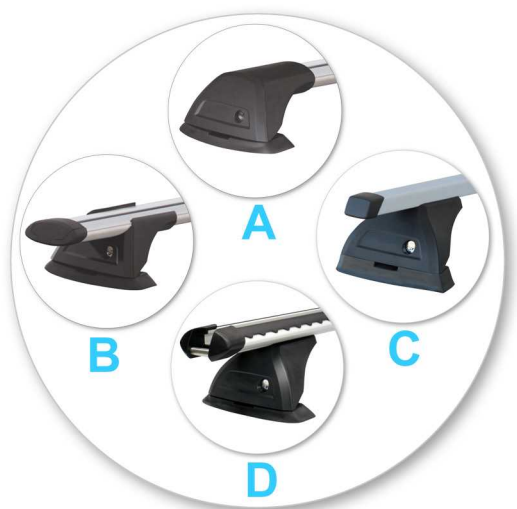

- Tento manuál zobrazuje montáž pro typ A. Rovněž platí i pro typ B, C a D.
- Tento kit je vhodný pro typy nosičů A, B, C a D.



- Pomocí klíče demontujte kryty patek.



- Šestihránným šroubovákem uvolněte nastavovací šroub cca o 10 otáček.



- Zatlačte nastavovací šroub dolů a potáhněte patku směrem ven. Pro nastavení správné délky sledujte montážní manuál nosičů.
- Nastavte oba konce tyče souměrně.

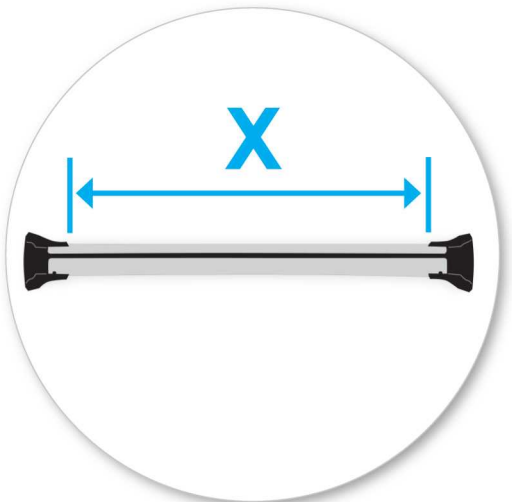

- Uchycení do továrně předpřipravených montážních bodů.
- Podívejte se do přední pro informace týkající se konkrétně Vašeho vozidla.
- Délku nosiče nastavte tak, aby vyhovovala rozměrům střechy. Pro nastavení sledujte montážní manuál nosičů.



- Nastavovací šrouby dotáhněte silou 2 Nm / 1.5 ft lb.

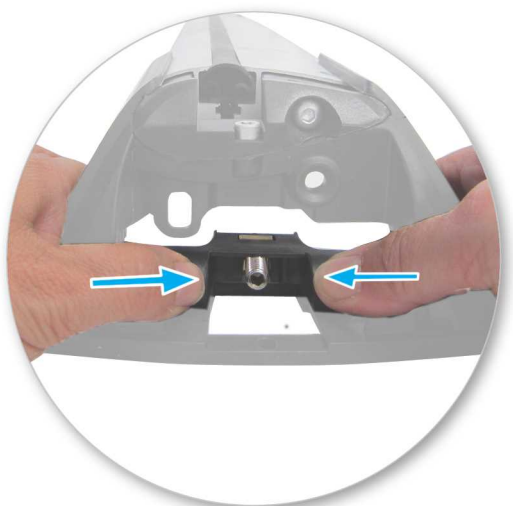

- Z patky vyjměte plastovou redukci jejím zatlačením dozadu.



- Do patky vložte plastovou redukci dodávanou s montážním kitem.
- Zopakujte pro všechny patky nosičů.

Uchytení na auto



- Otevřete nebo vyndejte krytku montážních bodů na autě.

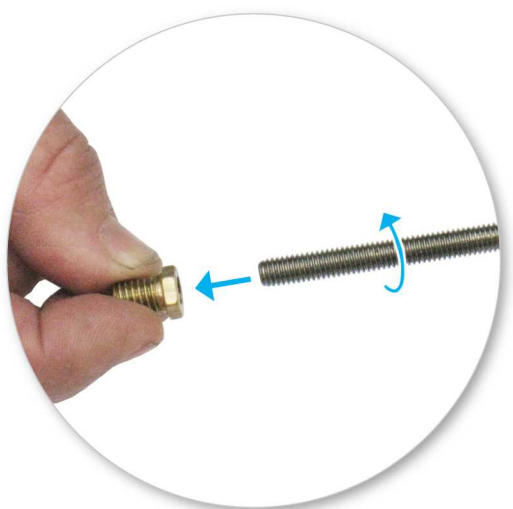

- Vyberte čtyři šrouby a našroubujte je do adaptéru pomocí 3mm imbusového klíče.

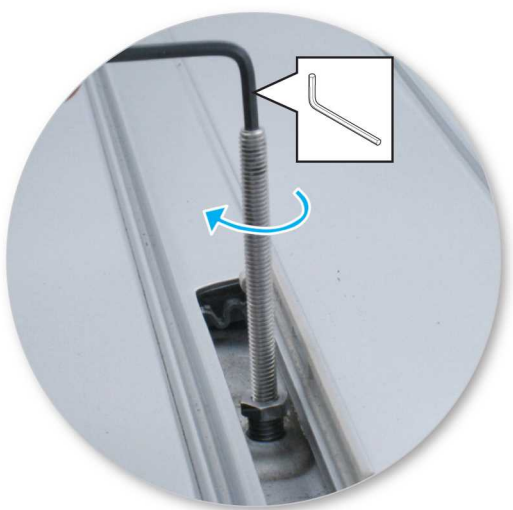

- Vyberte šrouby bez hlavy a zašroubujte je do montážních bodů na vozidle.
- Nedotahujte příliš silně.
- Opakujte pro všechny čtyři pozice.

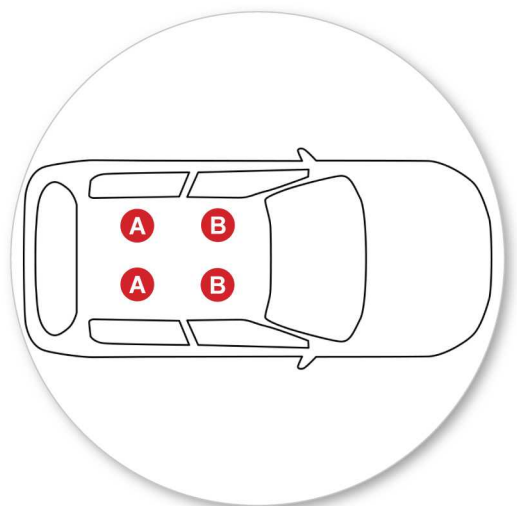

- Písmena se vztahují k číslům zatížení-nosné části a postavení.
- Je důležité, aby se nosiče břemen ve správné poloze na vozidle.
- Číslo dílu Load-support:
A = 31-03-350
B = 31-03-349

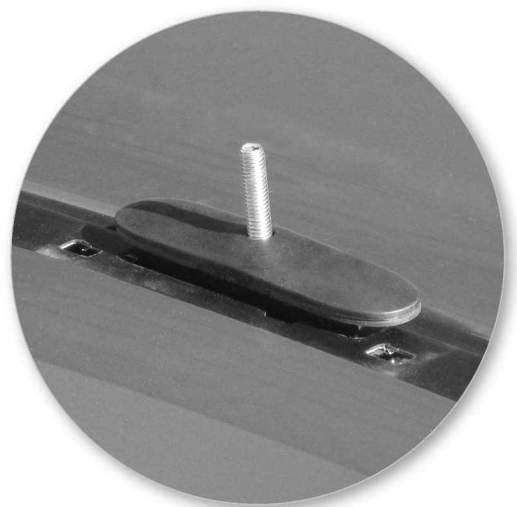

- Vložte podpěru nákladu přes závrtný šroub, jak znázorňuje obrázek.



- Na spodní straně gumové podložky najdete číslo dílu.

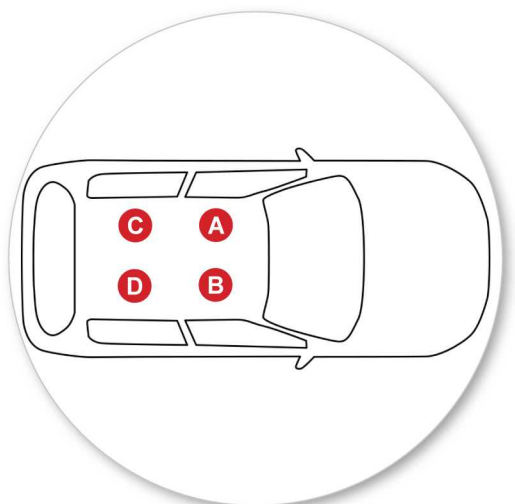

- Písmena odkazují na číslo dílu podložky a pozici.
- Je důležité, aby podložky byly ve správné pozici na vozidle.
- Podložka číslo:
A = 11-04-236
B = 11-04-235
C = 11-04-231
D = 11-04-232



- Ujistěte se, že je krytka montážních bodů ve svislé poloze v dutině podložky.



- Umístěte tyče na gumovou podložku tak, aby patka přesně zapadla do podložky a šroub procházel otvorem ve spodní části patky.
- Opakujte pro všechny čtyři pozice.



- Utáhněte plastovou matici. Strana s viditelnou kovovou maticí musí směřovat nahoru.



- Ujistěte se, že plastová matice je při plném dotažení v pozici, jak je uvedeno na obrázku.
- Zopakujte pro všechny patky nosičů.



- Zkontrolujte nosič, zda je na vozidle pevně přichycen.
- Pomocí klíče namontujte a zamkněte kryty na patkách.

UPOZORNĚNÍ: Ihned po zatížení opět zkontrolujte všechny upevňovací prvky aplikované na střešním nosiči.

Důležité upozornění

- Očistěte střechu a jednotlivé části výrobků, které budou v kontaktu se střechou vozidla.
- Postupujte podle montážního návodu pro Vaše vozidlo. Ujistěte se, že dodržujete jednotlivé postupy podle daného pořadí.
- Vzdálenost tyčí by měla být minimálně 700 mm (27 1/2") od sebe, pokud není v montážním manuálu uvedena jiná. To je důležité zejména při přepravě dlouhého nákladu.
- Zkontrolujte, zda jsou nosiče pevně namontovány pokaždé, když je dáváte na auto. Je-li cokoliv uvolněno, opravte to podle montážního manuálu.
- Některá střešní okna a autoantény nemůžete používat, je-li nosič namontovaný.
- Neupravujte tento produkt.
- Zkontrolujte maximální zatížení nosičů uvedené v montážním návodu. Nikdy nepřekračujte maximální zatížení střechy povolené výrobcem auta, ani v případě, kdy je nižší než přípustné zatížení nosičů.
- Náklad by neměl přesahovat nosiče do stran, měl by být rozmístěn rovnoměrně a těžiště by mělo být co nejnižší.
- Přepravované dlouhé objekty musí být upevněny neelastickými popruhy k přední i zadní části vozidla.
- Objekty se špičatými konci (lyže) by měli být přepravovány špičatým koncem dozadu.
- Odstráňte všechny volné části nákladu před jeho naložením.
- Ujistěte se, že je náklad na nosičích bezpečně uchycen neelastickými popruhy. Při delších cestách pravidelně kontrolujte uchycení.
- Upozorňujeme, že vozidlo s namontovaným střešním nosičem a převáženým nákladem je náchylnější na boční vítr, reaguje rozdílně na brzdění a akceleraci a má jinou směrovou stabilitu. Jezděte se zvýšenou opatrností.
- Uvědomte si, že celková výška vozidla se zvýší, jakmile naložíte náklad.
- Výrobek by měl být uzamčen i během jízdy (je-li uzamykatelný).

- Pravidelně kontrolujte a vyměňte chybné nebo poškozené díly.
 - Udržujte výrobek čistý a v dobrém stavu.
 - Nikdy nejezděte do automyčky s namontovaným střešním nosičem.
 - Pravidelně promazávejte zámky a šrouby.
 - Odmontujte produkty z vozidla, pokud je právě nepoužíváte. Ujistěte se, že jsou všechny díly nosičů bezpečně odložené.
-

- Yakima Products, Inc.

Archimedesbaan 25
3439 ME Nieuwegein
The Netherlands

+31 (0)30 600 1070

www.whispbar.eu

- Yakima Products, Inc.
15025 SW Koll Pkwy.
Beaverton, OR 97006-6056
USA

www.whispbar.eu

Első használatba vétel



- A csomagolás kibontása után vegye szemügyre doboz tartalmát. Hiányosság, sérülés esetén lépjen kapcsolatba a forgalmazóval.



- Az útmutató a "A" kereszttartót mutatja felszerelve. A lépések ugyanúgy érvényesek "B", "C" és "D" típusnál is.
- A kitek "A", "B", "C" és "D" típushoz tartozik.



- A takaróelemek levételéhez használja a kulcsot.



- Imbuszfejű csavarhúzó segítségével tekerjen 10 fordulatot kifelé.



- Nyomja be az állítócsavart és húzza ki a keresztartó lábait. A beállítás menetét megtalálja az útmutatóban.
- Ügyeljen arra, hogy a keresztartó lábai megegyező módon álljanak.

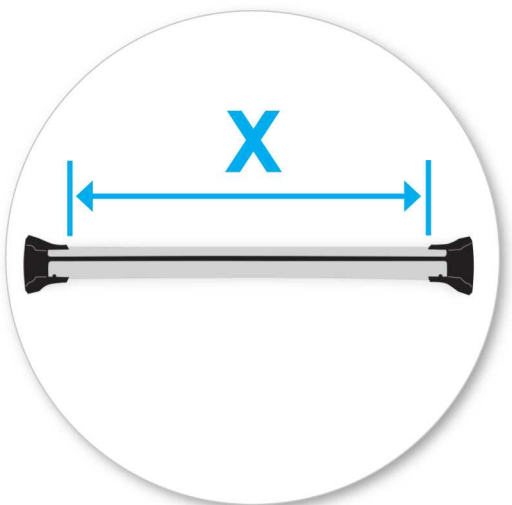

- Gyári fixpontokhoz csatlakozik.
- Kérjük, ellenőrizzemert kifejezetten járművet az első e kézikönyv vonatkozó információkat.
- Állítsa autójához, megfelelő hosszúságúra a keresztartót. Az állítás módját keresse a keresztartó beállítási útmutatójánál.



- 2 Nm / 1.5 ft lb erővel húzza meg az állítócsavart.

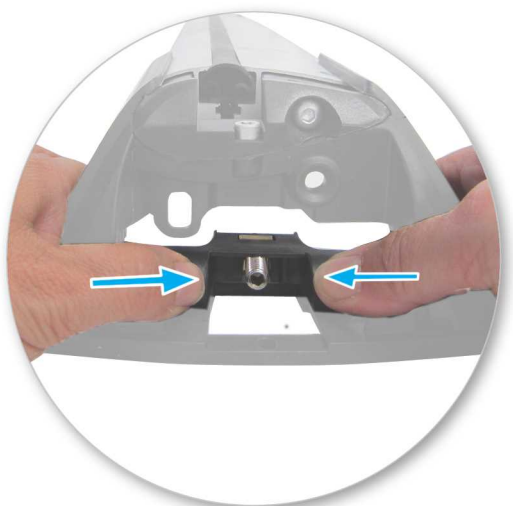

- Hátrafelé tolva távolítsa el a rögzítő konzolt.



- A kitben található középső rögzítő konzolt illessze a keresztartó lábhoz.
- Mind a négy ponton ismételje meg a lépéseket.

Illesztés



- Nyissa ki, vagy távolítsa el a rögzítési pontokat takaró elemeket.

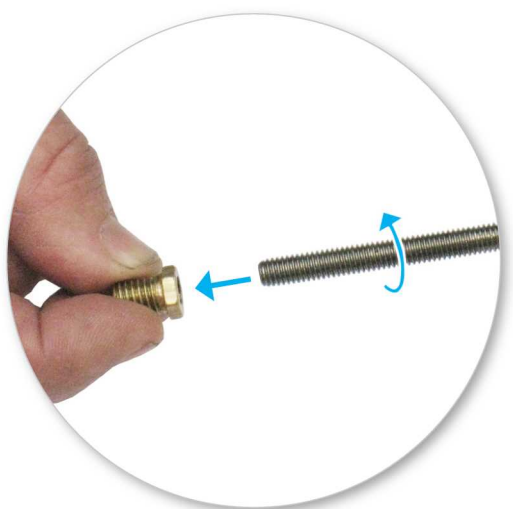

- Tekerje a négy fej nélküli csavart az átalakítóba. Használjon 3mm-es imbuszkulcsot.

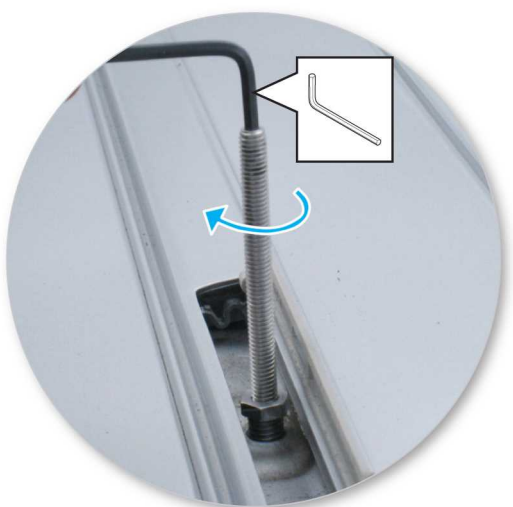

- Tekerje a csavart a menetes furatokba meg a jármű rögzítési pontjait.
- Ügyeljen arra, hogy ne szakítsa meg a menetet.
- Mind a négy alkatrésznél ismételje meg ezt a lépést.

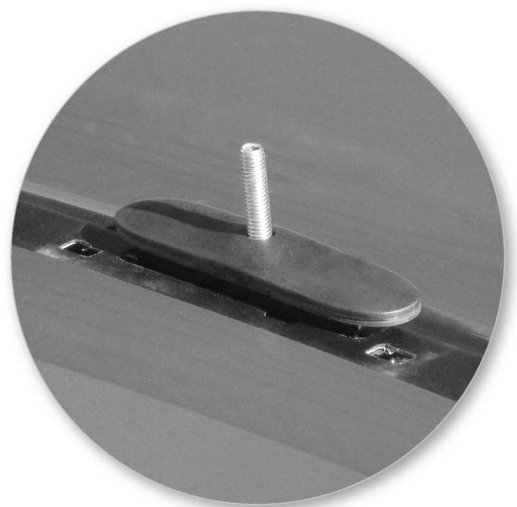
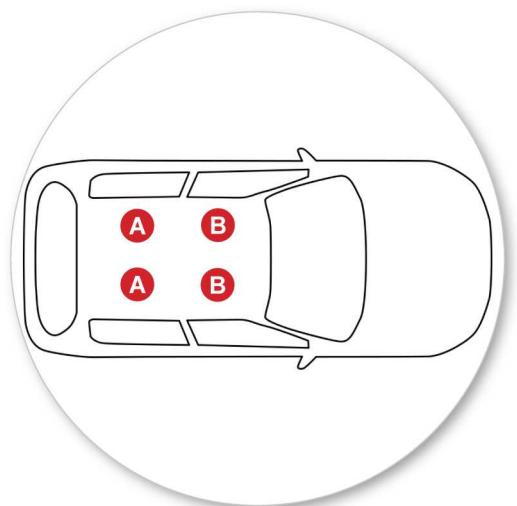

- Helyezze a teherhordó alátámaszást a hernyócsavarra a bemutatott módon.



- Az jelölésre vonatkozó számot a talp alján találja.

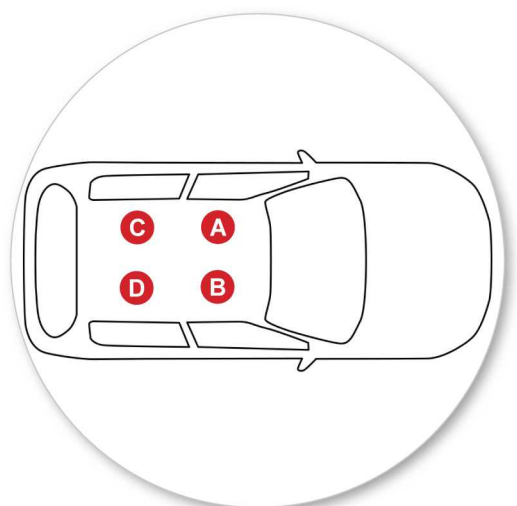

- A betűjelölések a talpak alkatrészeire és azok pozíciójára vonatkoznak.
- Fontos, hogy minden talp megfelelően helyezkedjen el az autón.
- Talp alkatrészszám:
A = 11-04-236
B = 11-04-235
C = 11-04-231
D = 11-04-232



- Ügyeljen rá, hogy a rögzítési pontot fedő, műanyag takarólemez függőlegesen helyezkedjen el a talpak belsejében.



- Miközben elhelyezi a kereszttartókat, ügyeljen rá, hogy a talpakon lévő bütykök pontosan illeszkedjenek a lábakhoz és a rögzítő csavar átérje a rögzítő lábat.
- Mind a négy alkatrésznél ismételje meg ezt a lépést.



- Húzza meg a műanyag zárógombot. Ügyeljen arra, hogy az anyát befoglaló része essen fölfelé.



- Ügyeljen arra, hogy - meghúzott állapotában-, a műanyag zárógomb a képen látható helyzetben álljon.
- Mind a négy ponton ismételje meg a lépéseket.



- Győződjön meg róla, hogy a keresztartók megfelelően rögzülnek-e az autóhoz.
- A takaróelemek le- és felszereléséhez, illetve zárásához használjon kulcsot.

FIGYELEM: Rendszeresen ellenőrizze a csavarok szorosságát.

Kezelési tanácsok

- Tisztítsa meg az autótető és a tetőcsomagtartó azon részeit melyek érintkeznek egymással.
- A tetőcsomagtartó felszereléséhez kövesse az útmutatóban található utasításokat. Ügyeljen a pontos sorrendre.
- Ha nem található erre vonatkozó leírás, akkor is minimum 700 mm távolságra helyezze egymástól a kereszttartókat. Nagyon fontos, főként nagy hosszal rendelkező csomagok szállítása esetén.
- Minden egyes felszerelés alkalmával győződjön meg a rögzítés stabilitásáról. Ha szükséges, az útmutató segítségével végezze el ismét a beállításokat.
- Néhány napfénytető és antenna nem használható a tetőcsomagtartóval egyidejűleg.
- Ne módosítson a termék alkatrészein.
- Figyeljen az útmutatóban található maximális terhelhetőségre vonatkozó adatokra. Ha az autó gyártója kevesebb terhelhetőséget enged meg, mint amit az útmutatóban talál, az kisebb értéket vegye figyelembe.
- Ügyeljen rá, hogy a szállítandó terhek ne haladják meg nagy mértékben a tetőcsomagtartó teljes szélességét. Igyekezzen egyenletesen elosztani a szállítandó csomagokat, a lehető legalacsonyabb tömegközpontról elrendezés mellett.
- Hosszú, túlméretes csomagok szállítása esetén gondoskodjunk a megfelelő rögzítésről. Használjunk nem nyúló anyagból készült rögzítőhevedereket.
- A éles sarkokkal rendelkező tárgyak (pl.: síléc) szállításánál ügyeljen arra, hogy az élek az autó hátulja felé essenek.
- Távolítsa el az összes lazán illeszkedő, illetve leszerelhető részt a szállítani kívánt tárgyról.
- Ügyeljen rá, hogy minden csomag gondosan rögzítve legyen. Hosszabb utazás során, időnként ellenőrizze a hevederek feszességét.

- A megterhelt tetőcsomagtartó rendszer befolyásolhatja járműve haladási képességeit. Kérjük fokozottan ügyeljen az oldalszél hatásaira, a menetirány megváltoztatására és a fékezés módjára. Kerülje a hirtelen gyorsításokat, lassításokat. Vezessen óvatosan.
- Legyen körültekintőbb, a csomagok miatt megváltozott autó-magasság miatt.
- Szállítás közben tartsa zárva azon eszközöket melyek rendelkeznek zárral.
- Ellenőrizze az alkatrészeket, elhasználódás illetve meghibásodás esetén cserélje azokat.
- Igyekezzen tisztán és gondosan karbantartani a terméket.
- Ne mosassa autóját gépi autómosóban ha a tetőcsomagtartó fel van szerelve.
- Gondoskodjon a zárok és állítócsavarok időnkénti kenéséről.
- Amennyiben egyáltalán nem használja a termék(ek)et, úgy lehetőség szerint szerelje le az autóról. Az apróbb, lazán illeszkedő alkatrészeket tárolja biztos helyen.

-
- Yakima Products, Inc.

Archimedesbaan 25
3439 ME Nieuwegein
The Netherlands

+31 (0)30 600 1070

www.whispbar.eu

-
- Yakima Products, Inc.
15025 SW Koll Pkwy.
Beaverton, OR 97006-6056
USA

www.whispbar.eu

Montáž kitu



- Vyberte jednotlivé diely z balenia a skontrolujte ich. Kontaktujte svojho predajcu, ak niektorý diel chýba alebo je poškodený.

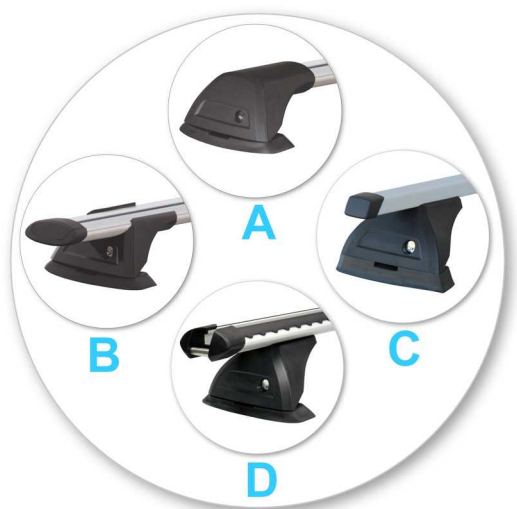

- Tento manuál zobrazuje montáž pre typ A. Rovnako platí aj pre typ B, C aj D.
- Tento kit je vhodný pre typy nosičov A, B, C a D.



- Pomocou kľúča demontujte kryty pätiiek.



- Šesťhranným skrutkovačom uvoľnite nastavovaciu skrutku o 10 otáčok.



- Zatlačte nastavovaciu skrutku a potiahnite pätku smerom von. Pre nastavenie správnej dĺžky pozrite montážny manuál nosičov.
- Nastavte oba konce tyče súmerne.

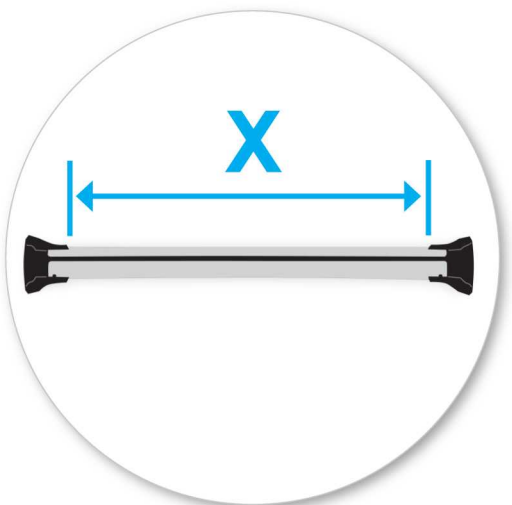

- Uchytenie do továrensky predpripravených montážnych bodov.
- Pozrite predná časť tohto manuálu pre informácie týkajúce sa konkrétne Vášho vozidla.
- Nastavte dĺžku nosiča tak, aby vyhovovala rozmerom strechy. Pre nastavenie pozrite montážny manuál nosičov.



- Dotiahnite nastavovacie skrutky silou 2 Nm / 1.5 ft lb.

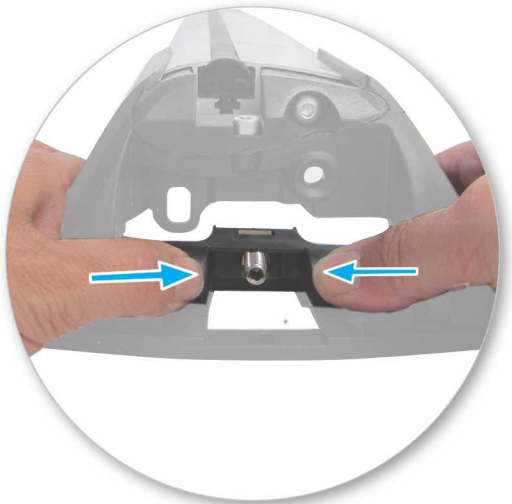

- Zachytením nastavca tyče prstami odstráňte plastovú zámku svorky a palcami pevne zatlačte, až kým za nastavcom nevypadne zámka svorky.



- Zložte do pätky plastovú redukciu dodávanú s montážnym kitom.
- Zopakujte pre všetky pätky nosičov.

Uchytenie na auto



- Otvorte alebo vyberte krytku montážnych bodov na aute.

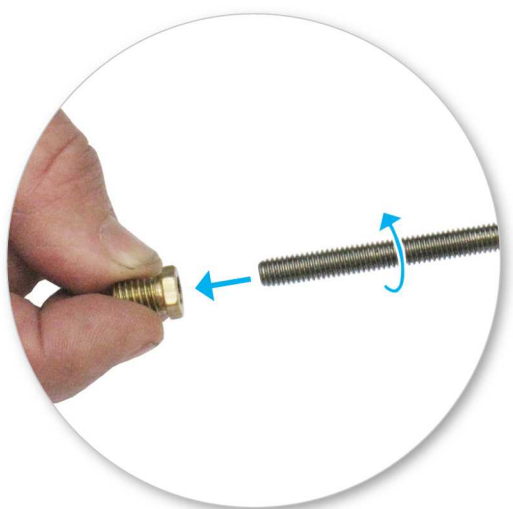

- Vyberte štyri skrutky a naskrutkujte ich do adaptéra použitím 3mm imbusového kľúča.

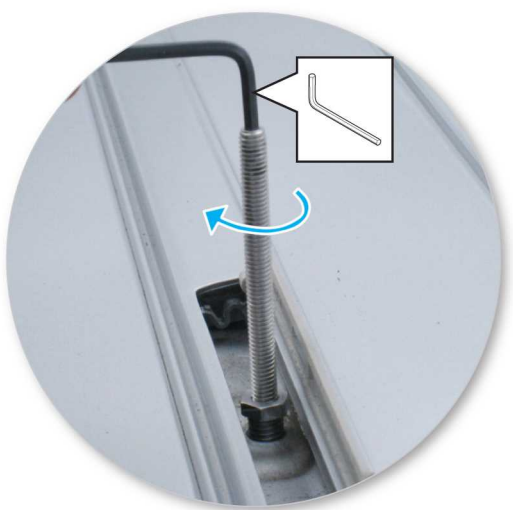

- Vyberte skrutky bez hlavy a zaskrutkujte ich do montážne body na vozidle.
- Nedotahujte príliš silno.
- Opakujte pre všetky štyri pozície.

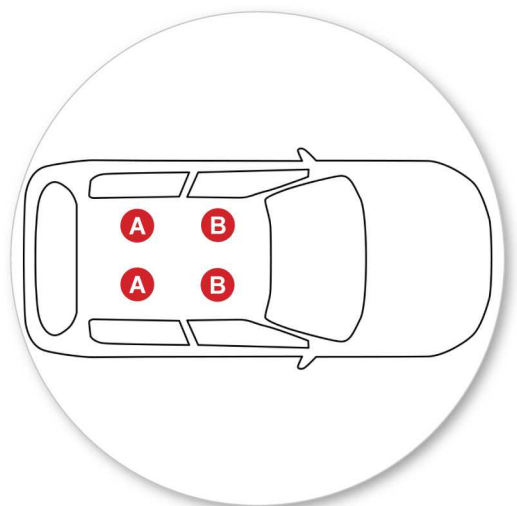

- Písmená sa vzťahujú k číslam zaťaženi-nosnej časti a postavenie.
- Je dôležité, aby sa nosiče bremena v správnej polohe na vozidle.
- Číslo dielu podpora Load:
A = 31-03-350
B = 31-03-349

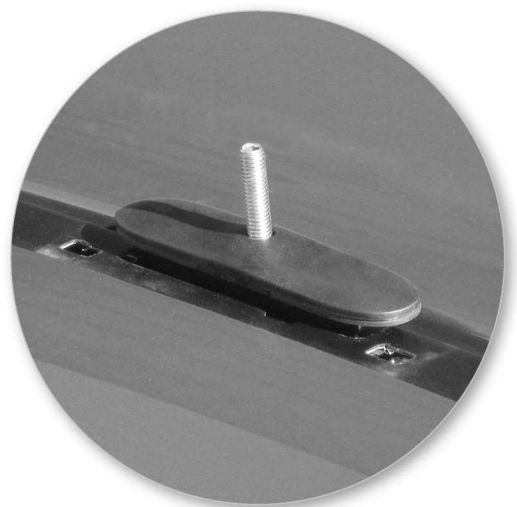

- Umiestnite montážnu podložku nad skrutku, tak ako je znázornené.



- Na spodnej strane gumenej podložky nájdite číslo dielu.

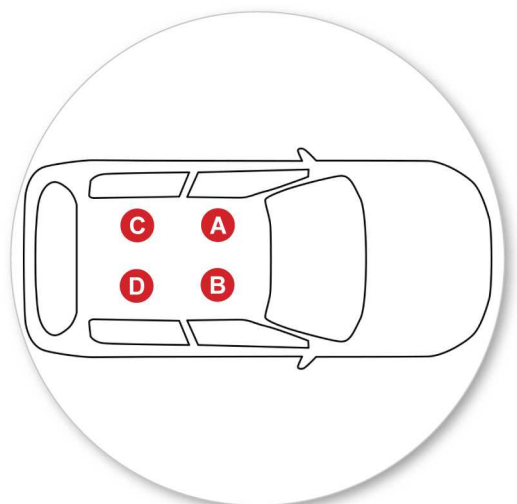

- Písmená odkazujú na číslo dielu podložky a pozíciu.
- Je dôležité, aby podložka boli v správnej pozícii na vozidle.
- Podložka číslo:
A = 11-04-236
B = 11-04-235
C = 11-04-231
D = 11-04-232



- Uistite sa, že krytka montážnych bodov je vo zvislej polohe v dutine podložky.



- Umiestnite tyče na gumenú podložku tak, aby päťka presne zapadla do podložky a skrutka prechádzala otvorom v spodnej časti päťky.
- Opakujte pre všetky štyri pozície.



- Uťahnite plastovú maticu. Strana s viditeľnou kovovou maticou musí smerovať nahor.



- Uistite sa, že plastová matica je pri plnom dotiahnutí v pozícii ako na obrázku.
- Zopakujte pre všetky päťky nosičov.



- Skontrolujte nosič, či je pevne pripevnený na vozidle.
- Pomocou kľúča namontujte a zamknite kryty na pätkách.

UPOZORNENIE: Pravidelne kontrolujte správnosť dotiahnutia skrutiek.

Dôležité upozornenia

- Očistite strechu a jednotlivé časti výrobkov, ktoré sa budú dotýkať strechy vozidla.
- Postupujte podľa montážneho postupu pre Vaše vozidlo. Uistite sa, že dodržiavate jednotlivé postupy podľa daného poradia.
- Vzďialenosť tyčí by mala byť minimálne 700mm od seba, pokiaľ v montážnom manuály nie je udávaná iná. To je dôležité najmä pri preprave dlhého nákladu.
- Skontrolujte, či sú nosiče pevne zmontované zakaždým, keď ich dávate na auto. Ak je čokoľvek uvoľnené, opravte to podľa montážneho manuálu.
- Ak je pripevnený tento výrobok, niektoré sklenené/panoramatické strechy a rádiovú anténu možno nebude možné použiť.
- Neupravujte tento produkt.
- Skontrolujte maximálne zaťaženie nosičov uvedené v montážnom návode. Nikdy neprekračujte maximálne zaťaženie strechy povolené výrobcom auta, ani v prípade, keď je nižšie ako prípustné zaťaženie nosičov.
- Náklad by nemal presahovať nosiče do strán, mal by byť rozmiestnený rovnomerne a ťažisko by malo byť čo najnižšie.
- Prepravované dlhé objekty musia byť upevnené neelastickými popruhmi k prednej aj zadnej časti vozidla.
- Objekty so špicatými koncami (lyže) mali by byť prepravované špicatým koncom dozadu.
- Odstráňte všetky voľné časti nákladu pred jeho naložením.
- Uistite sa, že náklad na nosičoch je bezpečne uchytený neelastickými popruhmi. Pri dlhších cestách pravidelne kontrolujte uchytenie.
- Upozorňujeme, že vozidlo s namontovaným strešným nosičom a prevážaným nákladom je náchylnejšie na bočný vietor, reaguje rozdielne na brzdenie a akceleráciu a má inú smerovú stabilitu. Jazdite so zvýšenou opatrnosťou.
- Uvedomte si, že celková výška vozidla sa zvýši, ak naložíte batožinu.
- Výrobok by mal byť zamknutý aj počas jazdy (ak je uzamykateľný).

- Pravidelne skontrolujte a vymeňte chybné alebo poškodené diely.
 - Udržiavajte výrobok čistý a v dobrom stave.
 - Nikdy nevchádzajte do autoumyvárky s namontovaným strešným nosičom.
 - Pravidelne namažte zámky a skrutky.
 - Odmontujte produkty z vozidla, ak ich práve nepoužívate. Uistite sa, že všetky diely nosičov sú bezpečne odložené.
-

- Yakima Products, Inc.

Archimedesbaan 25
3439 ME Nieuwegein
The Netherlands

+31 (0)30 600 1070

www.whispbar.eu
www.whispbar.sk

- Yakima Products, Inc.
15025 SW Koll Pkwy.
Beaverton, OR 97006-6056
USA

www.whispbar.sk
